



# AVENTURA 125

## EURO 5



MANUAL DE PROPIETARIO





**RIEJU S.A.** agradece la confianza que usted ha depositado en nuestra firma y le felicita por su buena elección.

El modelo **AVENTURA Euro 5** es el resultado de la larga experiencia de **RIEJU**, desarrollando un vehículo de altas prestaciones.

Este Manual de Propietario tiene el objetivo de indicar el uso y mantenimiento de su vehículo, rogamos lea detenidamente las instrucciones e información que le damos a continuación.

Le recordamos que la vida del vehículo depende del uso y mantenimiento que usted le dé, y que el mantenerlo en perfectas condiciones de funcionamiento reduce el coste de las reparaciones.

Este manual hay que considerarlo como parte integrante del vehículo y debe permanecer en el equipamiento base incluso en el caso de cambio de propiedad.

Para cualquier eventualidad, consulte al concesionario **RIEJU** que le atenderá en todo momento o acceda: **[www.riejumoto.es](http://www.riejumoto.es)**

Recuerde que para un correcto funcionamiento de su vehículo, exigir siempre recambio original.



## ÍNDICE

Descripción del vehículo .....	6	Suspensión trasera .....	29
Registro del vehículo .....	7	Pedal del freno trasero .....	30
Entrega del vehículo .....	8	Pedal del cambio de marxas .....	30
Inspección previa del vehículo .....	9	Caballote .....	31
Datos técnicos .....	12	Depósito de gasolina .....	32
Localización de los números de serie .....	14	Neumáticos .....	33
Elementos principales del vehículo .....	16	Batería .....	34
Maneta de embrague .....	18	Conducción .....	35
Maneta del freno delantero .....	18	Puesta en marcha del motor .....	36
Conmutadores del manillar .....	19	Aceleración .....	38
Conmutador de intermitencia .....	19	Frenada .....	38
Intermitentes de emergencia .....	20	Parada .....	38
Conmutador de luces .....	20	Rodaje .....	39
Pulsador de claxon .....	21	Mantenimiento .....	40
Pulsador de arrancada .....	21	Cadena de transmisión (ajuste y tensión) .....	40
Interruptor paro motor .....	22	Bombilla faro delantero .....	41
Cerradura .....	23	Bombilla luz de posición .....	42
Cuentakilómetros .....	24	Luz trasera .....	43
Indicadores .....	25	Luz de matrícula .....	43
Botón de selección .....	27	Sillín .....	44
Botón de ajuste .....	28	Frenos .....	46
Suspensión delantera .....	29	Freno trasero - ajustar recorrido del pedal .....	47



Nivel del líquido de freno delantero .....	48
Nivel del líquido de freno trasero .....	49
Embrague - Ajuste .....	50
Cable del gas - Ajuste .....	51
Pastillas de freno .....	52
Sistema de refrigeración .....	53
Bujía .....	54
Aceite del cárter - revisión y rellenado .....	55
Filtro del aire .....	57
Juego de la dirección .....	58
Lubricación general .....	59
Tabla de mantenimiento .....	60
Limpieza y almacenamiento prolongado .....	62
Limpieza .....	62
Almacenamiento prolongado .....	63
Garantía .....	64



## DESCRIPCIÓN DEL VEHÍCULO

Esta motocicleta incorpora un motor monocilíndro de cuatro tiempos con refrigeración por agua. Su cilindrada es de 125 centímetros cúbicos, con un diámetro de émbolo de 58mm. Y una carrera de 47mm.

El encendido se efectúa a través de un volante electrónico y bobina de A.C de 140 W.

Embrague de discos múltiples de acero y de fricción con muelles de presión constante, sumergidos en baño de aceite.

El motor va anclado sobre un chasis central de gran resistencia, con rodamientos de dirección de tipo cónico.

La suspensión delantera consta de una horquilla hidráulica con barras de 37mm de diámetro. La suspensión trasera consta de un amortiguador hidráulico mecánico que proporciona gran suavidad de funcionamiento.

Los frenos delanteros y trasero son de disco y acero inoxidable de 260 mm el delantero y 240 mm el trasero.



## REGISTRO DEL VEHÍCULO

Anote los números de serie del chasis y del motor que le servirán para todos los efectos (Certificado de características, seguros, Matricula, etc..).

Estos números le serán útiles para cualquier sugerencia o reclamación, así como para solicitar piezas de recambios.

Número de serie del chasis (p.14)

Número de serie del motor (p.14)

Sello del concesionario



## ENTREGA DEL VEHÍCULO (realizar en la primera entrega)

- MANUAL USUARIO  
Explicar la importancia de leerlo y entender toda la información. Hacer hincapié en las secciones sobre prácticas de seguridad y mantenimiento.
- TARJETA REGISTRO GARANTÍA  
Rellenar información necesaria, y entregar la copia al cliente.
- MANEJO  
Explicar el manejo correcto del vehículo.
- ADVERTENCIAS  
Explicar la importancia de las advertencias para garantizar una larga “vida” del vehículo.
- LLAVES  
Entrega del juego completo. Aconsejar realizar un juego de repuesto.
- PRIMERA REVISIÓN  
Explicar la importancia de la revisión de los 1.000 Km.
- MANTENIMIENTO PERIÓDICO  
Explicar necesidad de mantenimiento periódico e indicar que el no cumplimiento de las pautas de verificación y entrada a taller son motivo de la “Perdida de Garantía del vehículo”.





## INSPECCIÓN PREVIA DE ENTREGA (Ajustes)

- Aspecto general** .....  .....
- Motor**
- Nivel de aceite del motor .....  .....
  - Vaciado de la cuba del carburador .....  .....
- Chasis**
- No hay fugas de combustible en: Salida del depósito, grifo de combustible y líneas de suministro ...  .....
  - Freno delantero y trasero - Purga si es necesario .....  .....
  - Nivel de refrigerante, si procede .....  .....
  - Guardabarros delantero, trasero y soportes de fijación .....  .....
  - Ruteado de la instalación eléctrica alrededor de la columna de dirección .....  .....
  - Alineación de las ruedas delanteras, traseras y pares de apriete de los ejes de las ruedas ....  .....
  - Radios de las ruedas delanteras y traseras .....  .....
  - Presión de los neumáticos .....  .....
  - Tensión de la cadena .....  .....
- Comprobación del equipo**
- Funcionamiento y juego libre del acelerador. Ajustar si es necesario .....  .....
  - Desengrasar ambos discos de freno .....  .....
  - Batería cargada y bornes engrasados .....  .....
  - Bloqueo de la dirección o bloqueo antirrobo .....  .....



- Funcionamiento del motor de arranque eléctrico y de la palanca de arranque (según modelo) ....
- Estado general de la suspensión delantera y trasera .....
- Cable de embrague correctamente ajustado .....
- Funcionamiento del cierre del tapón de combustible .....
- Comprobación general de tuercas y tornillos: Pinzas / discos, transmisión / piñones, tuercas de las ruedas, basculante, soportes del motor, sistema de escape, amortiguador, selector de marchas, pedal de freno / palancas, tuercas del colector, etc. ....

#### **Depósito de gasolina**

- Compruebe que el depósito no está en contacto con el bastidor .....

#### **Componentes de circulación**

- El cuadro de instrumentos digital se autocomprueba cuando se conecta el encendido está conectado (depende del modelo) .....
- Ajuste de la altura del faro .....
- Luz de freno al presionar las palancas de freno LH y RH .....
- Intermitentes delanteros, traseros y clips de montaje .....
- Funcionamiento del claxon .....

#### **PRUEBA EN CARRETERA, mínimo de 10 kms**

- Funcionamiento del motor y de la caja de cambios .....
- Agarre en carretera y suspensiones .....
- Frenado y funcionamiento del ABS (Si está instalado) .....
- No hay ruidos anormales .....

**DESPUÉS DE LA PRUEBA EN CARRETERA**

- Aguja del carburador, ajustar si es necesario (Si es un modelo de carburación) .....  .....
- Fugas de refrigerante .....  .....
- Sistema de combustible, incluidos los tubos, clips y todas las partes asociadas donde puedan aparecer fugas .....  .....
- Compruebe con la herramienta de diagnóstico los códigos de avería y borrarlos si procede (depende del modelo) .....  .....
- COMPROBACIÓN DE LA APARIENCIA FINAL** .....  .....

Fecha

Firma del fabricante



## DATOS TÉCNICOS

<b>INFORMACIÓN GENERAL</b>	<b>SUPERMOTARD</b>
Combustible	Gasolina sin plomo E5
Filtro de aceite	Papel
Bomba de aceite	Mecánica
Bomba de agua	Bomba Centrífuga de simple succión
Bujía - Espacio chispa	NGK/CR8E (0,6-0,7mm (0,028-0,031"))

<b>DIMENSIONES</b>	<b>SUPERMOTARD</b>
Distancia entre ejes	1.405 mm
Longitud	2.148 mm
Altura	1.165 mm
Anchura	800 mm
Altura sillín	870 mm
Peso en seco	112 Kg
Depósito de gasolina	6 L



<b>CHASIS</b>	<b>SUPERMOTARD</b>
Chasis	Central de acero de alta resistencia
Suspensión delantera	Horquilla Ø37mm
Suspensión trasera	Amortiguador Mono-shock
Neumático delantero	100/90-18" ó 100/80-17"
Neumático trasero	130/80-17" ó 130/70-17"
Freno delantero	Disco Ø260mm
Freno trasero	Disco Ø240mm

<b>MOTOR</b>	<b>SUPERMOTARD</b>
Tipo	4t - 125c.c. 4 Válvulas Inyección
Diámetro x Carrera	58x47 mm
Cambio	6 Velocidades. Cambio al Pie.
Refrigeración	Agua
Arranque	Eléctrico
Lubricación	Cuerpo Inundado
Tipo de aceite	10W40 GRO
Cantidad de aceite	
Sin sustitución del conjunto filtro aceite	0,95 l (1,00 US qt) (0,84 Imp. qt)
Con sustitución del filtro de aceite	1,00 l (1,06 US qt) (0,88 Imp. qt)



## LOCALIZACIÓN DE LOS NÚMERO DE SERIE

### Número de identificación del chasis

Es el número (1) que figura troquelado sobre la parte derecha de la pipa de dirección.

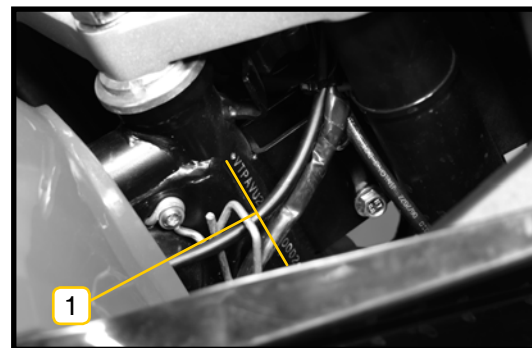

### Número de identificación del motor

Es el número (1) que está marcado en la parte inferior del semicárter izquierdo del motor.

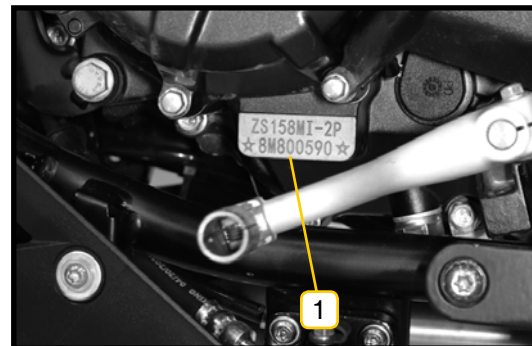



### Etiqueta del constructor

Su **RIEJU** dispone de una placa de identificación (1) donde se detalla: fabricante, número de bastidor, número de homologación y nivel de emisiones sonoras.

El número de bastidor está también troquelado en el lado derecho de la pipa de dirección.

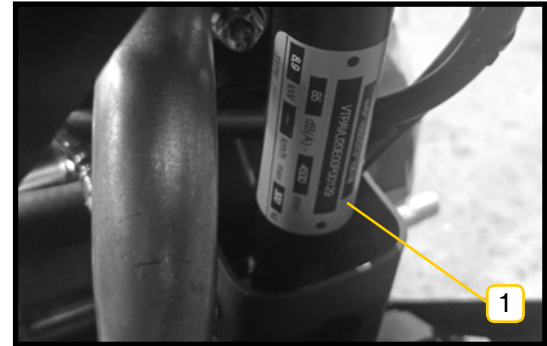



## ELEMENTOS PRINCIPALES DEL VEHÍCULO

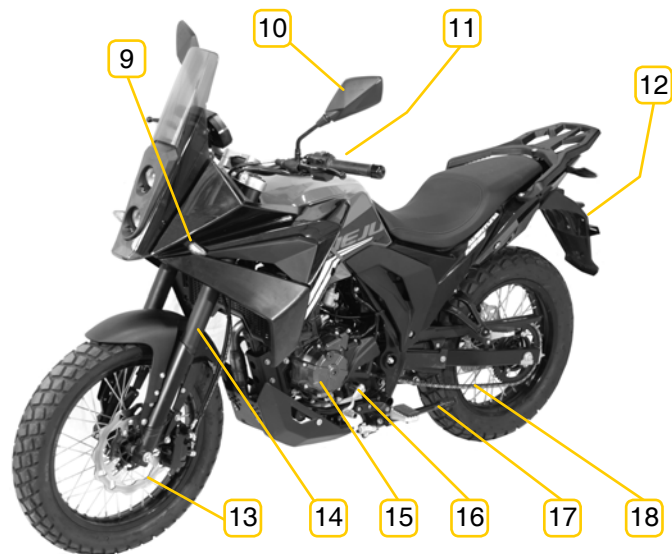
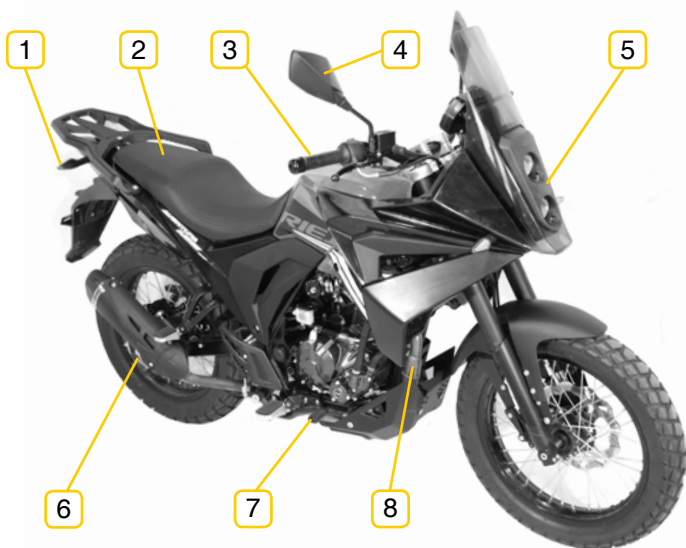

- 1- Intermitentes traseros
- 2- Sillín
- 3- Empuñadura gas
- 4- Retrovisor derecho
- 5- Faro delantero

- 6- Disco del freno trasero
- 7- Palanca freno trasero
- 8- Escape
- 9- Intermitentes delanteros
- 10- Retrovisor izquierdo

- 11- Tapón depósito gasolina E5
- 12- Porta-matrícula
- 13- Disco del freno delantero
- 14- Suspensión delantera
- 15- Motor

- 16- Palanca cambio de marxas
- 17- Caballete
- 18- Cadena de transmisión



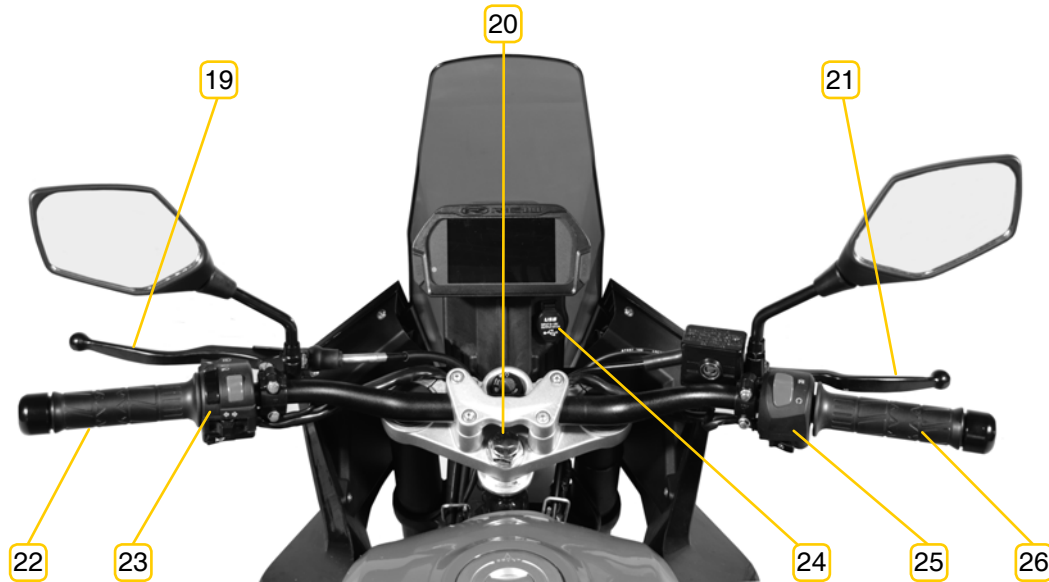

19- Palanca embrague

20- Cerradura

21- Palanca freno delantero

22- Empuñadura izquierda

23- Mandos luces/dirección/claxon

24 - Conexión USB

25- Mandos arranque/paro

26- Empuñadura gas



## MANETA DE EMBRAGUE

La maneta de embrague está situada en la parte izquierda del manillar.

Para accionarla, apretar la maneta hacia el puño.



## MANETA DEL FRENO DELANTERO

La palanca de freno delantero está situada en la parte derecha del manillar.

Para accionar dicho freno, apretar la palanca hacia el manillar.





## CONMUTADORES DEL MANILLAR



### Conmutador de intermitencia

Consta de tres posiciones:

**A** - En la posición central está desactivada

**B** - En la posición derecha para cuando tenga que hacer un giro a la derecha.

**C** - En la posición izquierda para cuando tenga que hacer un giro a la izquierda.

Asegurarse que el botón siempre retorna a la posición central.

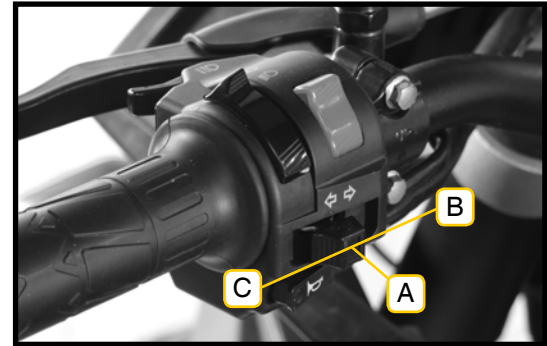

**CONSEJO:** No olvide, después de haber realizado el giro, situar el conmutador en posición central presionando el botón.



### Intermitentes de emergencia

Consta de dos posiciones:

En la posición superior están activados (A).

En la posición inferior están desactivados (B).



Los intermitentes de emergencia solo se activarán si el conmutador de los intermitentes está en la posición central.

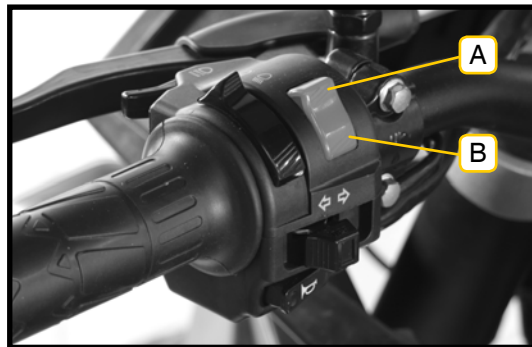

### Conmutador de luces

Consta de dos posiciones:



En la posición inferior activada el faro está encendido con las luces de cruce (E).



En la posición superior activada el faro está encendido con las luces largas (F).



Pulsador para hacer ráfagas. (G).

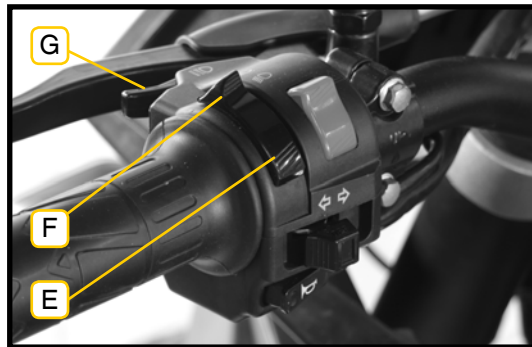



### Pulsador de claxon

Accionar el botón para tocar el claxon (D).



Recuerde que está prohibido emplear señales acústicas de sonido estridente y sin motivo reglamentariamente permitido.



### Pulsador de arrancada

Para poner en marcha el motor, pulsar el conmutador (G), verificando previamente que la palanca de cambio se encuentra en punto muerto.

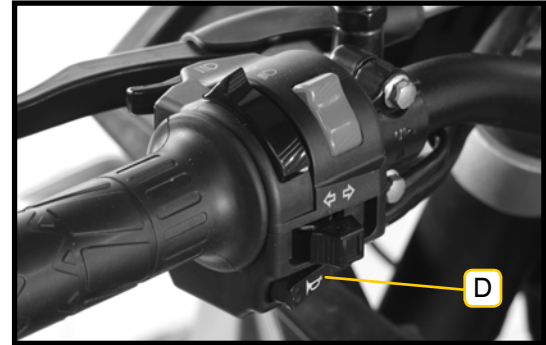



### Interruptor de paro motor

El botón facilita el paro del motor sin la necesidad de soltar la mano de la empuñadura izquierda.



Si el botón está en esta posición (A) se desconecta la bomba de combustible, la inyección y el encendido.

El resto de sistemas siguen alimentados por la batería.



En esta posición (B) todos los sistemas eléctricos están alimentados y se puede arrancar el motor.

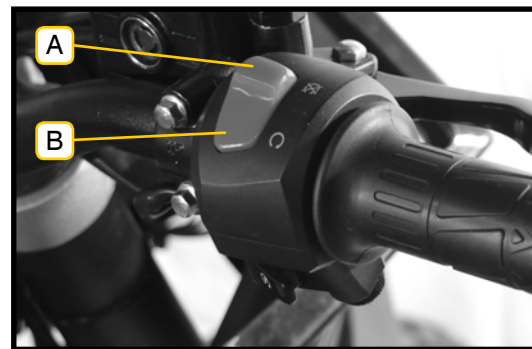



## CERRADURA

La cerradura está situada en la parte central del manillar, entre el manillar y el velocímetro.

Desde la cerradura se podrá controlar el encendido del vehículo y el bloqueo del manillar.

### Encendido/apagado

1- Situe la llave en esta posición .

### Bloqueo/desbloqueo del manillar

1- Girar el manillar, completamente, hacia la izquierda.

2- Situe la llave en esta posición .

3- Presione la llave y gírela hasta la posición .

4- Retire la llave.



Conexión del sistema eléctrico.



Desconexión del sistema eléctrico.



Bloqueo de la dirección y desconexión del sistema eléctrico.



## CUENTAKILÓMETROS

### Indicadores

Intermitente izq.  
Luces largas

### Hora

Hora actual

### Velocímetro

Unidades Km/h ó Mph

### Marchas

Posición marcha en uso

### Indicadores

Intermitente derecho  
Temperatura  
Reserva  
Fallo motor

### Combustible

Nivel

### Temperatura aceite motor

Temperatura

### Botón de Ajuste

Pulse el botón para cambiar entre Km/millas o poner el TRIP a 0.

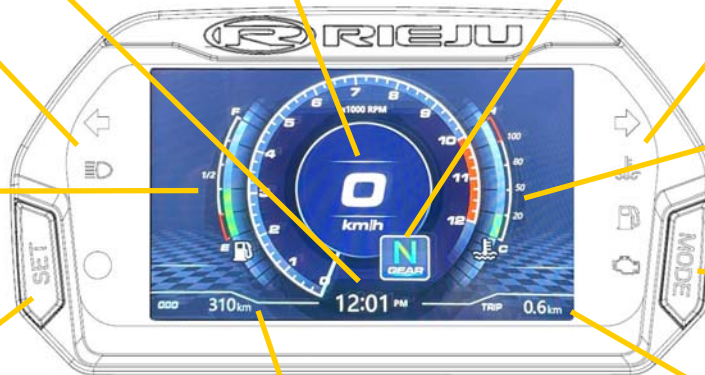

### Botón de Selección

Pulse el botón para cambiar la hora del reloj o cambiar la intensidad del cuadro de instrumentos.

### Cuentakilómetros

Rango de visualización: 0-99999 km (millas).

Unidad de visualización: 1 km (milla)

### Cuentakilómetros parcial

Rango de visualización: 0-999.9 km (millas), se reinicia automáticamente después de 999.9 km (millas)

Unidad de visualización: 0.1 km (milla)





## Indicadores



### Testigo “Neutral” de marchas

Este testigo se enciende cuando la palanca de cambio de marcha está en la posición neutra.



### Testigo de temperatura motor

Este testigo es muy importante ya que nos indica un aumento excesivo en la temperatura del motor, este exceso de temperatura puede ser debido a varios factores.



**ATENCIÓN:** No debe circular con este testigo encendido ya que se pueden ocasionar graves daños en el motor, acuda lo antes posible a su concesionario RIEJU.



### Testigo de luces “Largas” y ráfagas

Este testigo se enciende cuando llevamos puestas las luces “largas” o de carretera en el vehículo. También se activará al hacer ráfagas.



### Testigo de intermitentes

Este testigo se enciende cuando tenemos seleccionado las luces de intermitencia (derecha o izquierda).



### **Testigo de fallo motor**

El testigo de fallo motor nos indica que algún parámetro del sistema de carburación o encendido del motor no es correcto.

El testigo puede dar unos destellos al iniciar el contacto que no corresponden a ninguna avería.



**ATENCIÓN:** No debe circular con este testigo encendido ya que se pueden ocasionar graves daños en el motor, acuda lo antes posible a su concesionario RIEJU.



### **Testigo de combustible**

El testigo se ilumina cuando el nivel de combustible está por debajo de la reserva. Llenar el depósito lo antes posible para evitar quedarse sin combustible.



## Botón de selección (SET) A

Consta de dos opciones:

### **Pulsos cortos**

Podrá variar la intensidad lumínica del cuadro de instrumentos.

### **Pulsando 3 segundos**

Accederá al reloj para proceder a su ajuste.

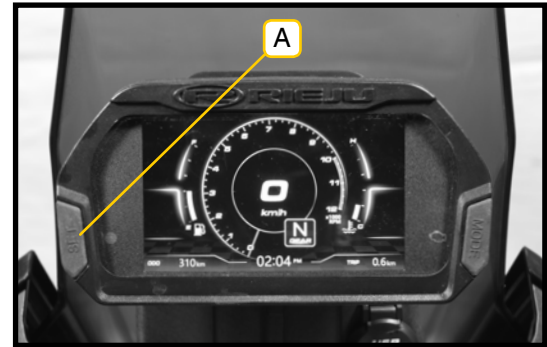



## Botón de ajuste (MODE) B

Consta de dos opciones:

### 1 Pulso corto

Accederá al TRIP (parcial de km).

Con el indicador parpadeando pulsa durante 3 segundos y el contador se pondrá a 0.

### 2 Pulsos cortos

Accederá al ODO (cuentakilómetros)

Con el indicador parpadeando pulsa durante 3 segundos y cambiarás la unidad de velocidad de km a millas.

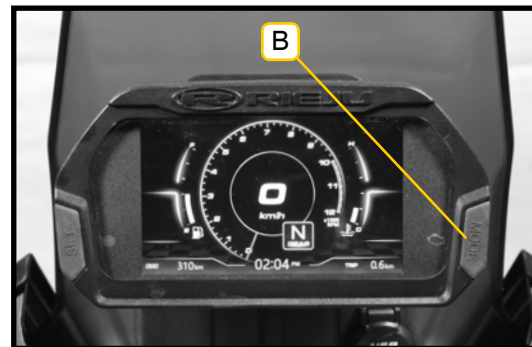



## SUSPENSIÓN DELANTERA

La suspensión delantera consta de una horquilla hidráulica, dotada de los medios más avanzados en cuanto a tecnología y diseño.

Horquilla

Hidráulica con Barras de 37 mm.



## SUSPENSIÓN TRASERA

La suspensión trasera esta formada por un amortiguador hidráulico mecánico que proporciona gran suavidad de funcionamiento.





## PEDAL DEL FRENO TRASERO

El pedal de freno trasero, está en el lado derecho de la motocicleta. Para accionarlo presione con el pie hacia abajo.



Presione el pedal con suavidad para evitar el bloqueo y derrape de la rueda trasera.



## PEDAL DEL CAMBIO DE MARCHAS

Está situado bajo la parte izquierda del motor, se acciona con el pie acompañándolo por todo su recorrido, dejándolo volver a su posición de reposo antes de cambiar de nuevo la marcha. Para introducir la primera se aprieta el pedal pisando hacia abajo. Para entrar las otras marchas elevar la palanca hacia arriba levantándola con la punta del pie.

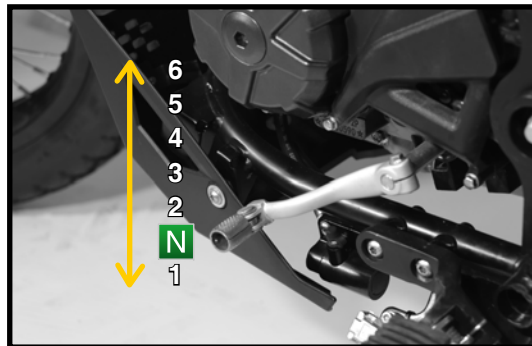



## CABALLETE

El caballete se encuentra situado en el lado izquierdo del vehículo.

Para el despliegue mantenga el vehículo en posición vertical y ayúdese del pie hasta realizar todo el recorrido.



**ATENCIÓN:** No soltar el vehículo hasta comprobar que está completamente estable.

Para el pliegue, sujete el vehículo por el manillar, a continuación coloque el pie por la parte posterior y ponga el vehículo en posición vertical para que el caballete retorne a su posición de plegado.



Revisar a menudo el estado y limpieza de los muelles. Si éstos están sucios o deteriorados pueden provocar un mal repliegue del mismo.

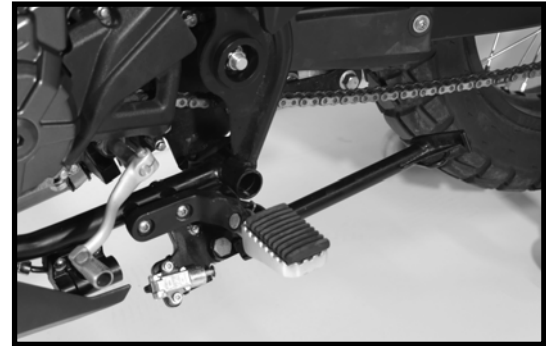



## DEPÓSITO DE GASOLINA

Para abrir al tapón del depósito proceda de la siguiente manera:

1- Levante la tapa que protege la cerradura (A).

2- Introduzca la llave en la cerradura (B) i gire 1/2 vuelta hacia la derecha.

3- Retire el tapón del depósito.

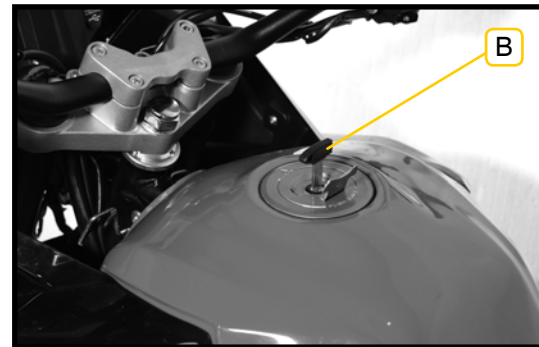
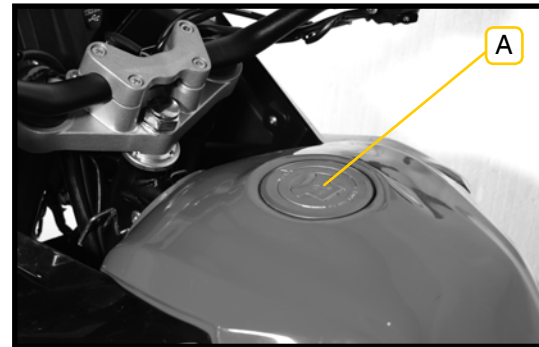

**ATENCIÓN:** La gasolina es extremadamente inflamable. Cuando manipule gasolina asegurarse que en la zona no hay chispas ni llamas y está completamente ventilada.

### CAPACIDAD DEL DEPÓSITO

14 litros





## NEUMÁTICOS

La presión de los neumáticos influye directamente en la estabilidad y confort del vehículo, en el espacio de frenado, y sobre todo en la seguridad del usuario, por tanto, verificar la presión de inflado.



**CONSEJO:** Verificar que la llanta no esté descentrada, así como el desgaste del neumático. No sobrecargar el vehículo ya que además de perder estabilidad, aumenta el desgaste de los neumáticos.



**ATENCIÓN:** Cuando la presión es muy alta o incorrecta los neumáticos dejan de amortiguar, transmitiendo sacudidas y golpes directamente al chasis y manillar, afectando negativamente en la seguridad y confort en la conducción.

NEUMÁTICO	DELANTERO	TRASERO
ENDURO	1,7 Kg/cm <sup>2</sup>	1,8 Kg/cm <sup>2</sup>



## BATERÍA

Para acceder a la batería hay que retirar el asiento y la tapa lateral izquierda.

Verificar que los bornes estén limpios y la correcta sujeción de los terminales.

La batería no requiere mantenimiento por lo que cuando se agote deberá ser sustituida por una de nueva.



### TIPO DE BATERÍA

12V / 9Ah (sin mantenimiento)



## CONDUCCIÓN

Comprobaciones antes de la conducción.

COMPONENTE	COMPROBAR	SI ES NECESARIO...
Puño acelerador	el juego	
Neumáticos	la presión, estado y desgaste	Inflar o sustituir
Batería	la carga	Cargar
Dirección	La suavidad de la dirección, la flexibilidad del movimiento, que no presente holguras	
Faro delantero	la iluminación	Sustituir
Luz de freno	la iluminación	Sustituir
Indicadores de posición	la iluminación	Sustituir
Panel de instrumentos	la iluminación	Sustituir
Discos de freno	que no estén dañados y completamente limpios	Sustituir
Frenos	El juego de las palancas Nivel de líquido de frenos	Ajustar Rellenar



**ATENCIÓN:** Las comprobaciones antes de la conducción deben realizarse cada vez que el vehículo sea utilizado. Si se observa alguna anomalía, debe ser reparada antes de utilizar el vehículo.



## Puesta en marcha del motor

1- Comprobar si el motor está en punto muerto y cerrar completamente el puño del acelerador.

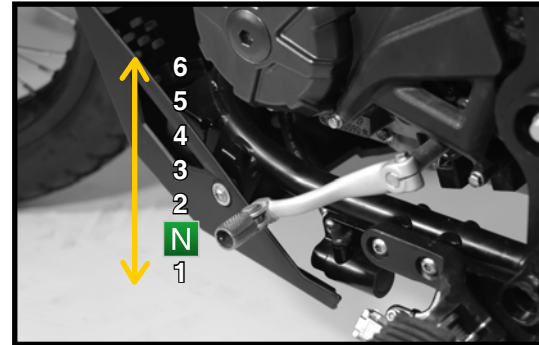

2- Girar la llave hacia la derecha hasta la posición .





3- Accionar el botón de arranque.

4- A continuación apretar la palanca de embrague y entrar la primera marcha.

5- Soltar progresivamente la palanca de embrague a la vez que se acelera suavemente.



**CONSEJO:** No acelerar a fondo ni hacer girar el motor a un elevado número de vueltas hasta que el motor esté suficientemente caliente.



**ATENCIÓN:** Recuerde que no debe dejar el motor en marcha en un recinto cerrado, pues los gases tóxicos del escape podrían provocar graves consecuencias de salud.





## **Aceleración**

La velocidad puede ajustarse abriendo o cerrando el acelerador.

Girando la empuñadura hacia atrás aumenta la velocidad y girandola hacia delante disminuimos la velocidad.

## **Frenada**

Cerrar el puño de gas, accionar los frenos delantero y trasero a la vez aumentando la presión progresivamente.



**ATENCIÓN:** Las frenadas bruscas pueden ocasionar derrapadas o rebotes.

## **Parada**

Cerrar el puño de gas, accionar ambos frenos simultáneamente y cuando el vehículo ha reducido su velocidad apretar a fondo la palanca de embrague.

Para parar el motor, quitar el contacto por medio de la llave.

Una vez el motor está parado cerrar siempre el grifo de gasolina.



## Rodaje

El período más importante de la vida de su motocicleta es el que se encuentra entre el kilómetro 0 y los 500 Km. Por esta razón le rogamos que lea cuidadosamente la siguientes instrucciones.

Durante los primeros 1.000 Km no debe sobrecargar la motocicleta ya que el motor es nuevo y las distintas partes del motor se desgastan y pulen entre sí, hasta su funcionamiento perfecto.

Durante este período debe evitarse el uso prolongado del motor a unas altas revoluciones, o en condiciones que pudieran ocasionar un calentamiento excesivo.



**ATENCIÓN:** Cómo se indica en su manual de Servicio debe entrar al Taller Oficial de Rieju en su primera revisión de los 1.000Km, imperativamente. Es de vital importancia cumplir con las visitas indicadas en los cupones de revisión al taller y exigir la firma y sello del Taller en el momento de recoger el vehículo. El "No" cumplir con estas indicaciones será motivo inmediato de la perdida de Garantía de su vehículo.



## MANTENIMIENTO

### Cadena de transmisión (ajuste y tensión)

La cadena debe ser ajustada para tener una tolerancia de 30 a 40 mm. en el punto medio entre el engranaje de salida y el piñón trasero.

Para ajustar la tensión correcta debe realizar estos pasos en ambos e iguales lados de la rueda:

1 - Poner la caja de cambios en punto muerto y aflojar la tuerca y el eje (1) de la rueda trasera.

2 - Aflojar la tuerca de fijación (3)

3- Ajuste, mediante los tornillos (2) la tensión de la cadena, asegurándose de que siempre está la misma distancia en ambos lados del eje. Para ello, utilice las marcas de reglas (4) del brazo oscilante.

4 - Fije la posición con las 2 tuercas (3) y apriete la tuerca que asegura el eje de la rueda trasera.

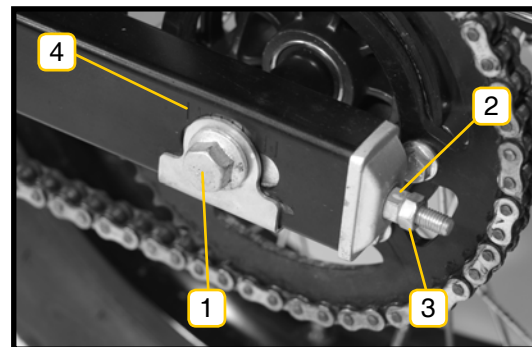
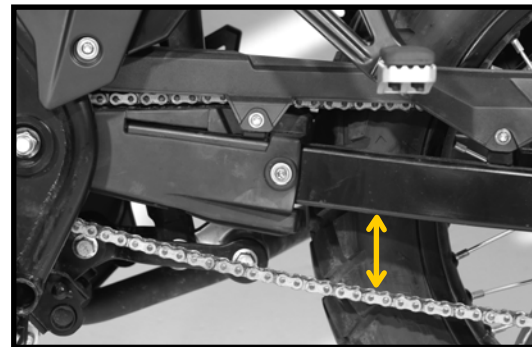

**CONSEJO:** La cadena debe mantenerse en perfecto estado de limpieza y lubricarse adecuadamente cada semana.





### Bombilla faro delantero

El cambio de la bombilla requiere desmontar partes del vehículo.

#### TIPO DE BOMBILLA

HB3 60W



**ATENCIÓN:** El uso de otro tipo de bombilla puede causar daños en las ópticas. Si esto sucede, quedarán excluidas de la garantía.

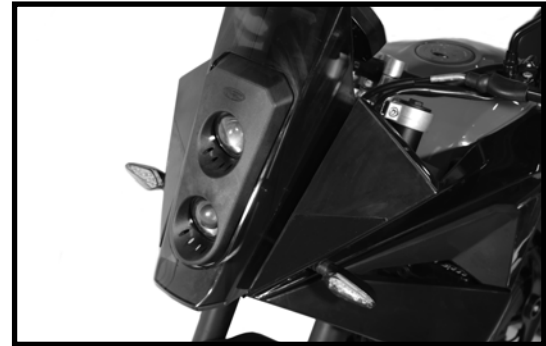

**ATENCIÓN:** Para garantizar una correcta instalación dirigirse a su distribuidor Rieju.



## Bombilla luz de posición

El cambio de la bombilla requiere desmontar partes del vehículo.

### TIPO DE BOMBILLA

5W



**ATENCIÓN:** El uso de otro tipo de bombilla puede causar daños en las ópticas. Si esto sucede, quedarán excluidas de la garantía.



**ATENCIÓN:** Para garantizar una correcta instalación dirigirse a su distribuidor Rieju.



### Luz trasera

El cambio de la luz trasera requiere desmontar partes del vehículo.



**ATENCIÓN:** Para garantizar una correcta instalación dirigirse a su distribuidor Rieju.



### Luz de matrícula

El cambio de la luz de matrícula requiere desmontar partes del vehículo.



**ATENCIÓN:** Para garantizar una correcta instalación dirigirse a su distribuidor Rieju.

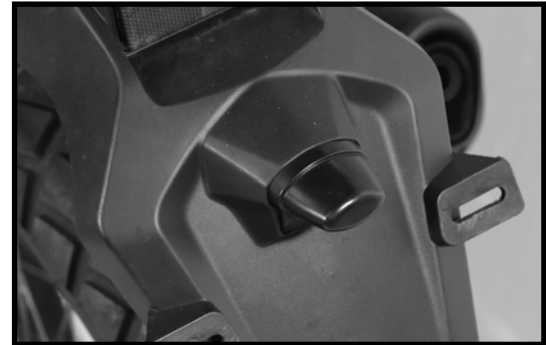



## SILLÍN

Para retirar el sillín proceda de la siguiente manera:

1-Introduzca la llave en la cerradura situada en la placa lateral trasera izquierda (A).

2- Gire la llave hacia la derecha, sentido horario, para desbloquear la cerradura.

3- Retire el sillín tirando de él hacia atrás.





Para el montaje el sillín proceda de la siguiente manera:

- 1- Presente el sillín.
- 2- Encaje las aletas (A) en los soportes (B) para que quede bien sujeto.
- 3- Deslice el sillín hacia delante hasta que quede en su posición.
- 4- Retire la llave de la cerradura.

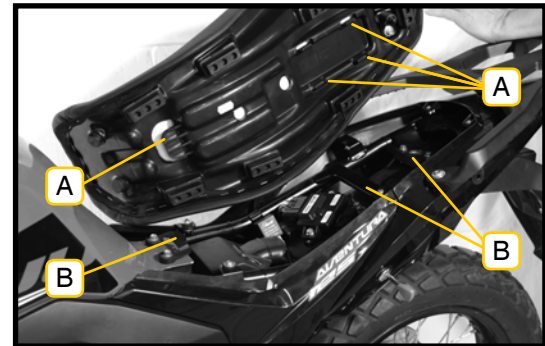



## Frenos

Los depósitos de líquido de frenos, uno para cada freno, tienen un visor para verificar su nivel.



**ATENCIÓN:** Si el nivel del líquido de frenos está cercano a la mitad en el visor, tanto del freno delantero como en el trasero, verificar que el espesor de las pastillas de freno y asegurarse de que éstas no han llegado a su límite de uso. Si el espesor es correcto rellene el líquido de freno y asegúrese de que no existen fugas, en caso de duda acuda inmediatamente a su concesionario oficial **Rieju**, él sabe lo que se debe hacer en cada caso. Esto puede afectar a su seguridad.

Si el pedal o la maneta de freno tienen un tacto esponjoso cuando se accionan es posible que se deba a que hay aire en la bomba o circuito correspondiente a cada freno, o bien a que algún componente del sistema de freno correspondiente está en mal estado.

No mezclar tipos distintos de líquido de frenos.

El líquido utilizado para rellenar o renovar su circuito debe responder a la norma especificada en el depósito de líquido de cada circuito. Por lo tanto en el freno trasero deberá utilizar DOT4.

No debe cambiar nunca de especificación, respetar siempre la especificación DOT4, no es importante que el líquido de frenos sea de la misma marca, pero es **NECESARIO** que sea de la misma especificación.

No usar líquido de un envase que no esté precintado (sin abrir) de origen. **NUNCA**, para nada, utilizar líquido de frenos de un recipiente desprecintado ni, obviamente, líquido de frenos ya utilizado.



### Freno trasero - ajustar recorrido del pedal

Cuando el pedal de freno está en posición de descanso debe tener un juego de 5-7 mm.

Para ajustar la posición, seguir los siguientes pasos:

- 1- Afojar la tuerca de fijación (1).
- 2- Mover el eje para ajustar el pedal (2).
- 3- Comprobar el freno para que responda correctamente y no roce.
- 4- Fijar la posición con la tuerca (1).

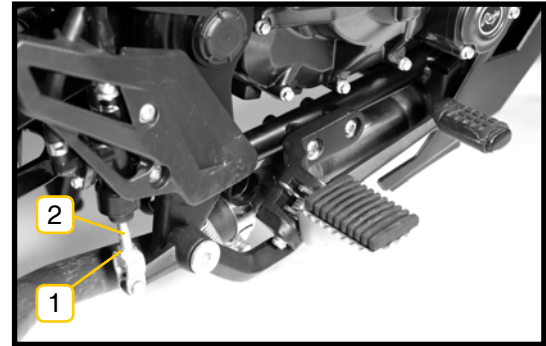



### Nivel del líquido de freno delantero

Inspeccionar el líquido de frenos mediante la mirilla del depósito (1) y cambiarlo periódicamente. También debe cambiarse si aparece contaminado con agua o suciedad.

Los depósitos del líquido de frenos deben estar llenos hasta la mitad como mínimo.

Si falta líquido debe añadirse. Para ello:

- 1- Aflojar los tornillos de la tapa (2).
- 2-Retirar la tapa con el fuelle.
- 3-Rellenar con líquido el depósito (3).
- 4-Tapar el depósito.

#### LÍQUIDO RECOMENDADO

GRO DOT4



**ATENCIÓN:** El líquido de frenos es corrosivo y dañará la pintura, si se derrama, lávelo inmediatamente con agua.

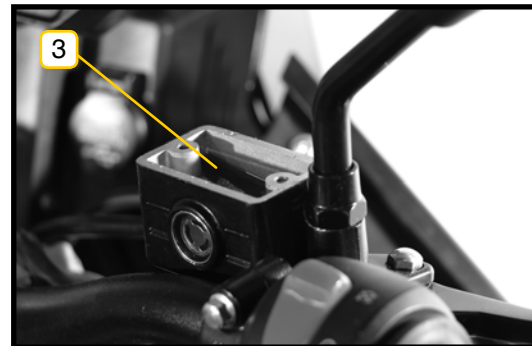
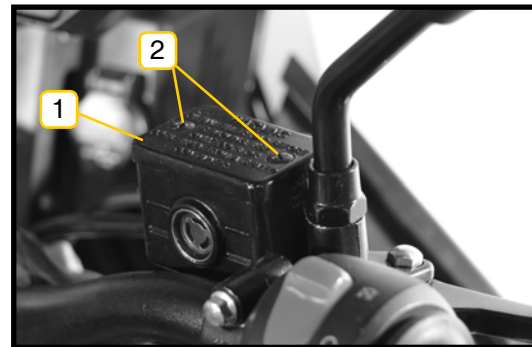





### Nivel del líquido de freno trasero

Inspeccionar el líquido de frenos mediante el depósito y cambiarlo periódicamente. También debe cambiarse si aparece contaminado con agua o suciedad.

Los depósitos del líquido de frenos deben estar llenos hasta la mitad como mínimo.

Si falta líquido debe añadirse. Para ello:

- 1- Aflojar los tornillos de la tapa (2).
- 2-Retirar la tapa con el fuelle.
- 3-Rellenar con líquido el depósito (3).
- 4-Tapar el depósito.

#### LÍQUIDO RECOMENDADO

GRO DOT4



**ATENCIÓN:** El líquido de frenos es corrosivo y dañará la pintura, si se derrama, lávelo inmediatamente con agua.

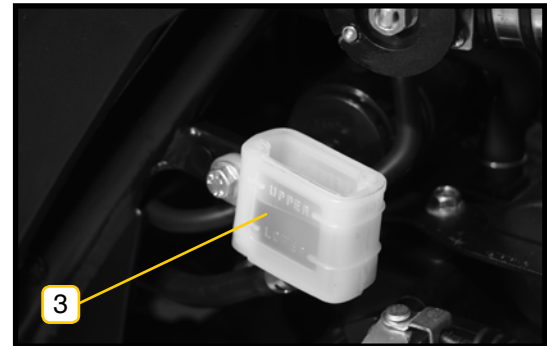
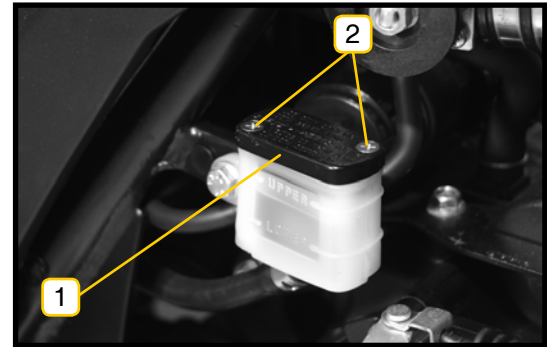



## Embrague - Ajuste

Para un ajuste adecuado del embrague siga los siguientes pasos:

- 1- Retirar la goma protectora (1).
- 2- Aflojar la rueda de fijación (2).
- 3- Mover la rueda para ajustar el embrague (3).
- 4- Mediante la rueda, fije la posición (2).
- 5- Colocar la goma de protección (1).

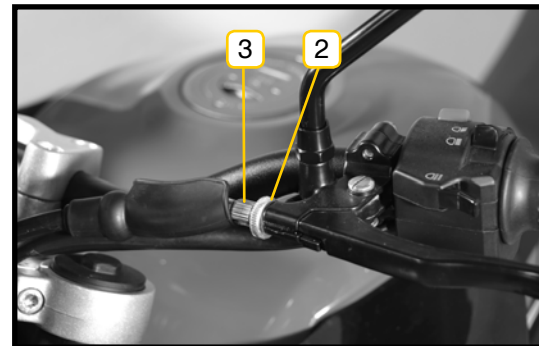
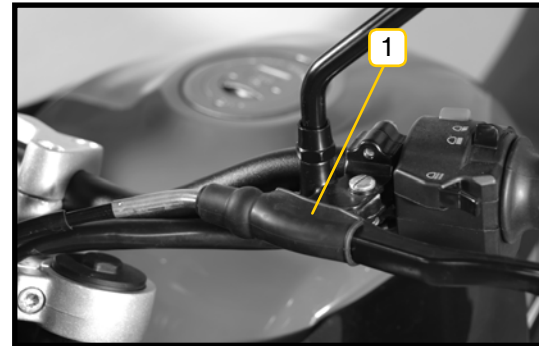



### Cable del gas - Ajuste

Para un ajuste adecuado del gas siga los siguientes pasos:

- 1- Retirar la goma protectora (1).
- 2- Aflojar la rueda de fijación (2).
- 3- Ajustar el juego de la empuñadura (3) mediante la tuerca de regulación (4).
- 4- Fijar la posición mediante la tuerca de fijación (2).
- 5- Colocar la goma de protección (1).

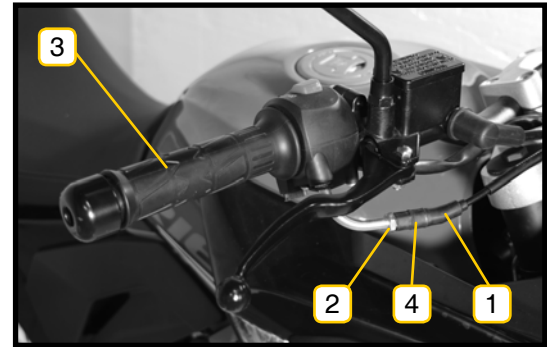

#### JUEGO DE LA EMPUÑADURA DEL GAS

2-3mm.



## Pastillas de freno

Las pastillas de freno son un elemento muy importante del vehículo por lo que requiere de un control que puede realizarlo visualmente.



**ATENCIÓN:** El cambio de las pastillas requiere de conocimientos mecánicos que garanticen un buen montaje.

Para garantizar una correcta instalación dirigirse a su distribuidor Rieju.

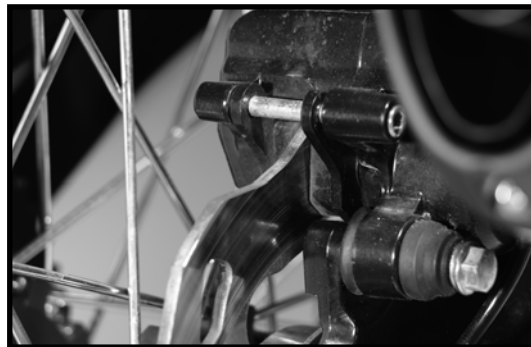
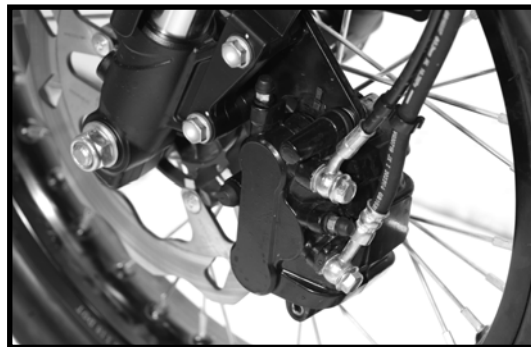

### ESPESOR MÍNIMO DE LAS PASTILLAS

2 mm



## Sistema de refrigeración

El radiador, de gran poder de enfriamiento con ventilación forzada gracias un electro ventilador que se activa en caso necesario, se encuentra en la parte frontal derecha de la motocicleta, tras la rejilla de protección.



**CONSEJO:** Verificar que el radiador se encuentre lleno en su totalidad, pues de esta manera tendremos asegurado que el fluido refrigerante realiza todo el circuito. Para verificar el nivel de líquido levantar el tapón del radiador, con el vehículo frío, y reponer si fuera necesario.



**ATENCIÓN:** No abrir nunca el tapón del radiador con el motor caliente, el líquido hirviendo puede salir a presión peligrosamente. Usar líquido anticongelante de circuito cerrado. El uso de cualquier otro líquido puede dañar los elementos del radiador o circuito de refrigeración. Este tipo de averías no se contemplan como garantía del vehículo.



### TIPO DE REFRIGERANTE

GRO



## Bujía

La bujía es un componente importante del motor y resulta fácil de inspeccionar.

Extraer e inspeccionar periódicamente la bujía porque el calentamiento y los depósitos de carbonilla la deterioran lentamente. Si el electrodo está excesivamente erosionado o si la carbonilla u otros depósitos son excesivos, cambiar la bujía por una del tipo y grado térmico recomendado.

El acceso a la bujía requiere desmontar partes del vehículo.



**CONSEJO:** Antes de montar cualquier bujía, medir la separación entre electrodos con una galga de espesor y ajustar según las especificaciones.



**ATENCIÓN:** Al instalar la bujía limpiar siempre la superficie de asiento de la arandela, impidiendo de esta forma que entren restos dentro de la cámara de combustión. Enroscar la bujía a mano, procurando que enrosque suavemente y acabar de apretar con la llave adecuada.

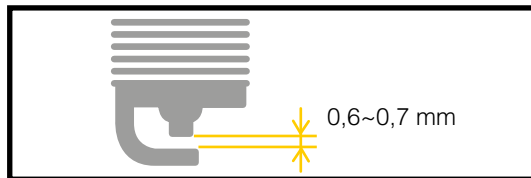

### TIPO DE BUJÍA

CPR8EA

### SEPARACIÓN ENTRE ELECTRODOS

0,6~0,7 mm



### Aceite del cárter - revisión y rellenado

Para verificar el nivel de aceite del vehículo de la siguiente forma:

- 1- Con el motor frío, posicionar el vehículo en posición horizontal.
- 2- Retirar el tapón de llenado de aceite (1) situado en la tapa embrague en la parte derecha del motor.
- 3- Comprobar el nivel del aceite mediante la varilla (1) que incorpora el tapón de llenado.

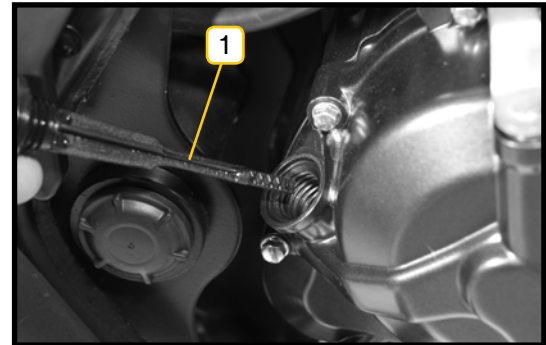
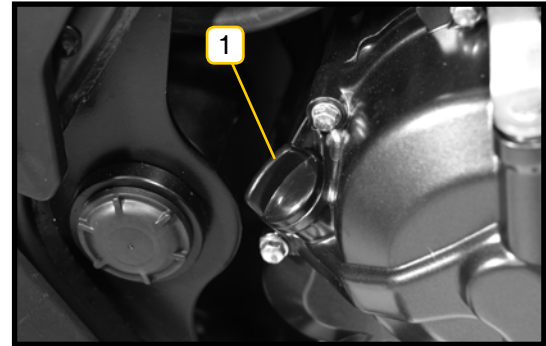



El nivel óptimo de aceite debe estar situado en la parte superior de la varilla (2) como punto máximo.

El nivel mínimo de aceite sería la posición (3).

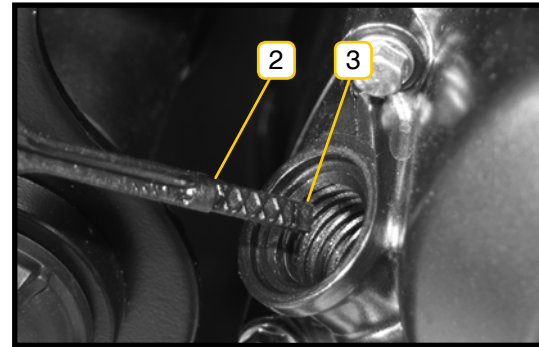

#### TIPO DE ACEITE

GRO 10W40



**ATENCIÓN:** Circular con el vehículo con nivel mínimo de aceite en el cárter (a) puede ocasionar un problema grave en el motor. Las averías por esta causa no están contempladas como garantía.



**ATENCIÓN:** El cambio total del aceite requiere de conocimientos mecánicos. Rieju le recomienda que se dirija a su distribuidor para garantizar esta operación.





## Filtro del aire

El buen funcionamiento y durabilidad de los componentes del motor como biela, pistón, segmentos, rodamientos del cigüeñal, e incluso cilindro, depende en buena medida del buen estado de limpieza y engrase del filtro de aire.

Para acceder al filtro de aire:

- 1- Quitar los tornillos (A).
- 2- Retirar la tapa.
- 3- Retirar el filtro de aire (B) y sustituirlo.



**CONSEJO:** Debe reemplazarse más frecuentemente si el vehículo se utiliza en zonas polvorientas o húmedas.



**ATENCIÓN:** No realizar el control periódico de este componente y su limpieza puede ser motivo del mal funcionamiento del motor así como averías importantes que no serán consideradas como defecto de fabricación.

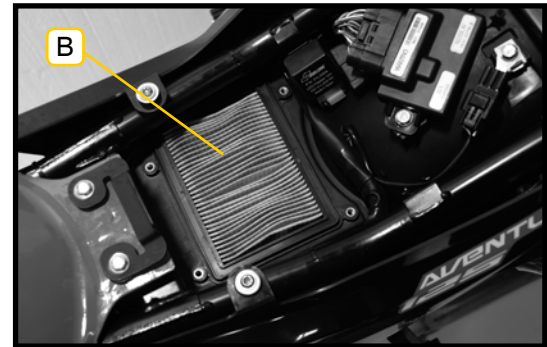
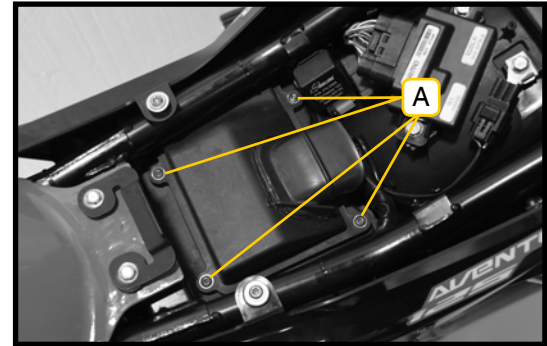



## Juego de la dirección

La dirección deberá mantenerse siempre ajustada para que el manillar gire libremente, pero sin juego.

Para comprobar el ajuste de dirección, levantar la moto del suelo, utilizando un soporte debajo del chasis.

Mover el manillar suavemente a cada lado, si al dejar el manillar continúa moviéndose por sí solo, quiere decir que la dirección no está demasiado apretada.

Agáchese delante de la moto, agarre la parte más baja de la horquilla delantera (en el eje), empuje y estire la horquilla.

Si hay juego, la dirección está demasiado suelta.



**ATENCIÓN:** El ajuste de la dirección requiere de conocimientos mecánicos. Rieju le recomienda que se dirija a su distribuidor para garantizar esta operación.



## Lubricación general

Para una larga duración de su vehículo se recomienda mantener varios elementos lubricados:

- Maneta embrague.
- Maneta freno delantero.
- Pedal freno trasero.
- Cojinete pedal freno trasero.
- Palanca cambio (5).
- Cable del gas.
- Cadena de transmisión.

Es necesaria después de circular sobre terreno mojado a cuando la cadena parezca seca.

Su cadena es de retenes, por lo tanto debe utilizar un lubricante específico para este tipo de cadenas.



## Tabla de mantenimiento

COMPONENTE	1.000 Km	4.000 Km	7.000 Km	10.000 Km	+3.000 Km
Filtro de aire	L/E	C	L/E	C	L/E - C
Aceite del motor	C	C	C	C	C
Filtro aceite	C	C	C	C	C
Filtro de aceite del centrifugo (Tango)				I	
Revisar funcionamiento bomba de aceite	I	I	I	I	I
Revisar fugas en la transmisión	I	I	I	I	I
Revisar fugas en el cárter	I	I	I	I	I
Culata, cilindro y pistón			I		
Cadena de distribución / Tiempo encendido			I		
Reglaje de válvulas	I		I		I (+6.000 Km)
Controlar desgaste segmentos			I	I	
Embrague			I	I	
Bujía	I	I	I	C	I - C (+10.000 Km)
Tensión y desgaste cadena transmisión	I/E	I/E	I/E	C	I/E - C (+10.000 Km)
Batería	I	I	I	C	I - C (+10.000 Km)
Sistema eléctrico	I	I	I	I	I
Inspeccionar y ajuste carburador	I		I		I (+6.000 Km)



Carburador (Ralentí)	I		I		I (+6.000 Km)
Tubería de combustible	I	I	I	I	I
Sistema de escape	I	I	I	I	I
Funcionamiento mandos, acelerador y cables	I	I	I	I	I
Dirección y manillar	I	I	I	I	I
Amortiguadores	I		I		I
Suspensión delantera / trasera	I		I		I
Caballote central / Pata de cabra	I		I/E		I/E
Mecanismo de freno / Revestimiento	I	I	I	I	I
Líquido refrigerante y nivel	I	I	I	C	I - C (+10.000 Km)
Líquido de freno	I	I	I	C	I - C (+10.000 Km)
Pastillas de freno	I	C	C	C	C
Disco de freno	I	I	C	I	I - C (+7.000 Km)
Verificar tensión radios rueda y descentrado	I	I	I	I	I
Neumáticos, presión y estado	I	I	I	C	I - C (+10.000 Km)
Tornillos y tuercas del motor	I	I	I	I	I
Tornillos / tuercas para cada componente	I	I	I	I	I



El programa de mantenimiento puede cambiar en función del uso de la motocicleta, la conducción, las condiciones ambientales, etc ...

I: inspeccionar-ajustar / C: cambiar  
E: engrasar / L: limpiar



## LIMPIEZA Y ALMACENAMIENTO PROLONGADO

### Limpieza

La limpieza de la motocicleta, mejorará su rendimiento y alargará la vida útil de los componentes de la Motocicleta. Operaciones previas a la Limpieza.

- 1- Tapar la entrada del tubo de escape para evitar las entradas de agua en su interior.
- 2- Asegurar que la bujía y los distintos tapones están bien colocados.
- 3- Si el motor está muy sucio aplicar desengrasante.



**ATENCIÓN:** No aplicar desengrasante a los ejes de rueda ni a la cadena.

- 4- Quitar el desengrasante y la suciedad utilizando agua a presión.
- 5- Lave todas las superficies con agua templada y detergente suave.
- 6- Retire el jabón con agua fría y a continuación seque todas las superficies.
- 7- Una vez realizada toda la limpieza ponga en marcha el motor durante unos minutos en ralentí.



**ATENCIÓN:** Rieju no se hace responsable de la utilización de elementos desengrasantes corrosivos que manchen o deterioren elementos de la motocicleta. Rieju no se hace responsable de los posibles daños y desperfectos por la utilización de agua a presión para la limpieza de la motocicleta.



### **Almacenamiento prolongado**

Para un almacenamiento prolongado de la motocicleta, se aconseja previamente que haga una limpieza acorde como anteriormente se ha descrito.

- 1- Vacíe el depósito de combustible, tubos y la cuba del carburador.
- 2- Lubrique todos los cables de los mandos
- 3- Tape la salida del escape evitando la entrada de humedad.
- 4- Retire la batería y cargarla una vez al mes.



## GARANTÍA

Normas reguladoras de la garantía del fabricante RIEJU.

La compañía RIEJU, por la presente garantiza al consumidor final, comprador de un vehículo fabricado por RIEJU, que tanto los materiales como la fabricación están libres de defectos de acuerdo con las máximas normas de calidad. Consecuentemente, RIEJU por la presente garantiza al comprador final (en adelante, el “comprador”), de acuerdo con las condiciones expresadas a continuación, la reparación de cualquier defecto de materiales o de fabricación detectados en una motocicleta nueva sin cargo alguno, dentro del plazo de garantía marcado y sin limitación alguna en cuanto al número de kilómetros recorridos o el número de horas de funcionamiento.

### Periodo de garantía

El periodo de garantía se regirá por la legislación sobre garantías aplicable del país de venta del vehículo en el momento de venta del mismo.



Las reclamaciones de garantía por defectos no traídos a la atención de un concesionario autorizado por RIEJU antes del final del período de garantía serán excluidas.

### Obligaciones del comprador

RIEJU estará legitimada para rechazar reclamaciones de garantía si y en la medida que:

- a) El comprador no ha procedido a someter al vehículo a cualquiera de las inspecciones y/o trabajos de mantenimiento requerido en el manual del usuario o se ha excedido de la fecha expresada para tales inspecciones o trabajos de mantenimiento, excluyendo también de la garantía los defectos que aparecie-





ran antes de la fecha establecida para una inspección o trabajo de mantenimiento que nunca se hubiera llevado a cabo, o que se llevará a cabo después de la fecha establecida.

b) Se ha efectuado inspección, trabajo de mantenimiento o reparación por terceros no reconocidos ni autorizados por RIEJU.

c) Cualquier mantenimiento o reparación se ha llevado a cabo en violación de los requisitos técnicos, especificaciones e instrucciones indicadas por el fabricante.

d) Se han usado piezas de recambio no autorizadas para su uso por RIEJU en trabajos de mantenimiento o reparación en el vehículo, o si y en la medida en que haya utilizado el vehículo usando combustibles, lubricantes u otros líquidos (incluyendo, entre otros, productos de limpieza) que no hayan sido expresamente mencionados en las especificaciones del Manual de Usuario.

e) El vehículo ha sido en cualquier modo alterado o modificado o equipado con componentes diferentes a los que ha sido expresamente autorizados por RIEJU como componentes del vehículo admitidos.

f) El vehículo ha sido almacenado o transportado de manera no congruente con los requisitos técnicos correspondientes.

g) El vehículo ha sido usado para un uso especial diferente al ordinario, como competición, carreras o intentos de conseguir algún récord.

h) El vehículo ha sufrido caída o accidente que le provoque directa o indirectamente daños.

### **Exclusiones de la garantía**

Los siguientes artículos serán excluidos de la garantía:

a) Piezas de desgaste, incluyendo, sin limitación alguna, bujías, baterías, filtros de gasolina, elemento del filtro de aceite, cadenas (secundarias), piñones de salida del motor, coronas traseras, filtros de aire, dis-



cos de freno, pastillas de freno, discos de embrague, bombillas, fusibles, escobillas de carbón, gomas de reposapiés, neumáticos, cámaras, cables y otros componentes de caucho, tubo de escape y arandelas.

b) Lubricantes (por ejemplo, aceite, grasa, etc.) y fluidos de funcionamiento (por ejemplo, líquido de batería, refrigerante, etc.).

c) Inspección, ajuste y otros trabajos de mantenimiento, así como todo tipo de trabajo de limpieza.

d) Daños en la pintura y consiguiente corrosión debida a influencias externas, tales como piedras, sal, gases de escape industriales y otros impactos medioambientales o de limpieza inadecuada con productos inadecuados.

e) Daños causados por defectos, así como gastos causados directa o indirectamente por incidencias de los defectos (por ejemplo, gastos de comunicaciones, gastos de alojamiento, gastos de coche de alquiler, gastos de transporte público, gastos de grúa, gastos de mensajería urgente, etc.), así como otros perjuicios financieros (por ejemplo, causados por la pérdida de uso de un vehículo, pérdida de ingresos, pérdida de tiempo, etc.).

f) Fenómeno acústico o estético que no afecte de manera significativa la condición de uso de la motocicleta (por ejemplo, pequeñas u ocultas imperfecciones, ruido o vibraciones normales de uso, etc.).

g) Fenómenos debidos al envejecimiento del vehículo (por ejemplo, descolorimiento de las superficies pintadas o con recubrimiento metálico).

## Varios

a) En caso que la reparación del defecto o la sustitución de la pieza resultara desproporcionada RIEJU tendrá la prerrogativa de decidir a su única discreción si reparar o sustituir piezas defectuosas. La propiedad de las piezas repuestas, en su caso, pasará a RIEJU sin ninguna otra consideración. El concesionario autoriza-



do por RIEJU al que se ha confiado la reparación de defectos no estará autorizado a efectuar declaraciones vinculantes por cuenta de RIEJU.

b) En casos de duda en cuanto a la existencia de un defecto o si se requiere una inspección visual o material, RIEJU se reserva el derecho a exigir la remisión de las piezas sobre las que pesa una reclamación de garantía o de pedir un examen del defecto por un experto de RIEJU. Cualesquiera obligaciones adicionales de garantías sobre piezas repuestas sin cargo o por cualquier servicio prestado sin cargo bajo la presente garantía serán excluidas. La garantía para componentes repuestos dentro del período de garantía acabará en la fecha de caducidad del período de garantía del producto respectivo.

c) Si resultase que un defecto no pudiese ser reparado y la sustitución de él fuese desproporcionada para el fabricante, el consumidor garantizado tendrá derecho a la cancelación del contrato (pago de una compensación) o al reembolso parcial del precio de compra (descuento), en vez de la reparación de la motocicleta.

d) Las reclamaciones de garantía del comprador bajo el contrato de compraventa con el correspondiente concesionario autorizado no se verán afectadas por la presente garantía. La presente garantía tampoco afectará derechos contractuales adicionales del comprador bajo las condiciones generales de negocios del concesionario autorizado. Tales derechos adicionales, sin embargo, sólo pueden ser reclamados al concesionario autorizado.

e) Si el comprador revende el producto dentro del período de garantía, los términos y condiciones de la presente garantía continuarán existiendo con el alcance actual, de manera que los derechos de reclamación bajo la presente garantía de acuerdo con los términos y condiciones regulados en el presente documento serán transferidos al nuevo propietario de la motocicleta.



**RIEJU**

FOR EVERYDAY ADVENTURE